

Technische gedeelte



// Stoel met metalen binnenframe en geïntegreerde draaifunctie

// Nosag veren

// Zitting van hoogwaardig polyurethaanschuim, opgebouwd in lagen van verschillende dikten en hardheden die op elkaar zijn afgestemd, afgedekt met een polyestervlieshoes

// Rug met metalen binnenframe en geïntegreerde verstelingsfunctie

// Rugleuning van polyurethaanschuim, opgebouwd in lagen van verschillende hoogten en hardheid die op elkaar zijn afgestemd

// Bekleding onderzijde, met polyestervlies

// Onderstel metaal naar keuze:

- › Staal fijne structuur, gepoedercoat mat:
 - Zilver
 - RAL 9017 verkeerszwart
 - RAL 7022 umbragrijs
- › Staal glanzend verchromd

// Zithoogte naar keuze 41 cm of 44 cm

! Ploovorming en zitafdrucken zijn vanwege comfort- en designredenen ook bij hoogwaardige gestoffeerde meubels van Rolf Benz niet te vermijden. Alle afmetingen zijn bij benadering.



Zithoogtes leverbaar

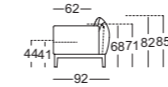
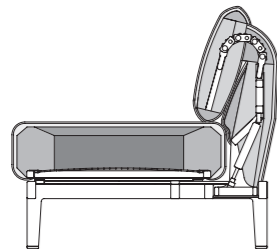

Ligbank met verstelbare zitting aan beide kanten (L-SOB-BS)

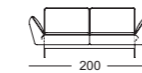
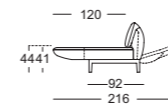
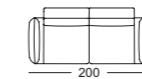
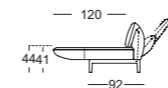

Ligaanbouwbank met eenzijdig verstelbare zitting (L-ASO-ES)*

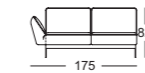
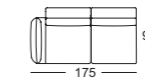

Lig-hoekaanbouwbank met eenzijdig verstelbare zitting (L-E-ASO-ES)*

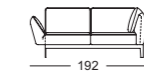
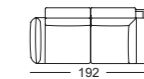

Lig-aanbouwelement (L-ASE)*



Lig-hoekelement (L-EPT)



Lig-eindelement met eenzijdig verstelbare zitting (L-ASS-ES)*



Eindelement met gestoffeerde zitting aan de voorkant (ASS-PSZ)*



Longchair (LC)*



Voetenbank (PB)



Biezenkussen (BI-RUK)

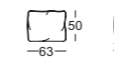

Biezenkussen-matten (BI-RUK-MA)

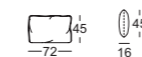

Lage Biezenkussen (BI-N-RUK)



Lage Biezenkussen (BI-N-POK)



Lage biezenkussen (BI-N-POK)

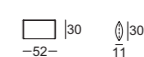

*Deze elementen zijn als linker uitvoering afgebeeld, ze zijn echter ook in spiegelbeeld, in de rechter uitvoering leverbaar.

Funcities

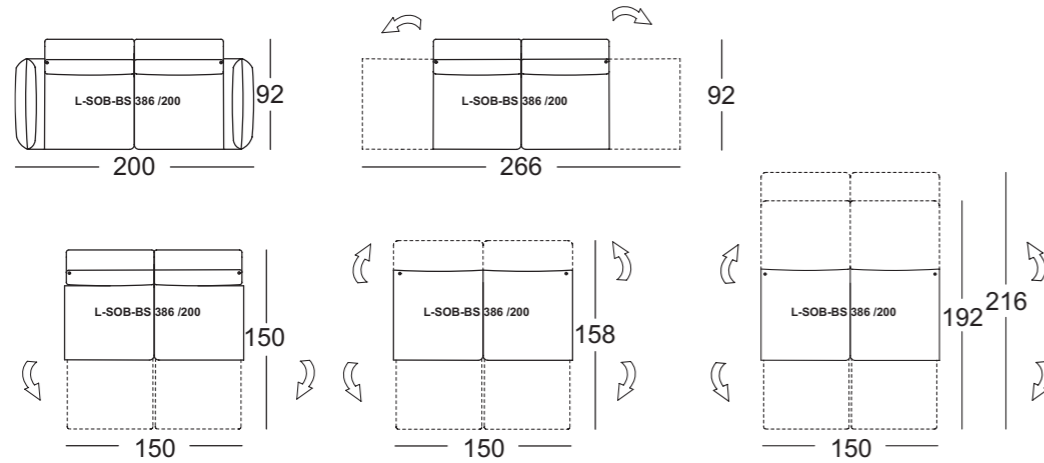

// Zittingverstelling:

› De volgende modellen zijn uitgerust met een draaifunctie, zodat bij uitgeklapte armluning een zitting met beensteun naar voren ontstaat:

- L-SOB-BS – aan beide zijden
- L-ASO-ES – altijd aan de buitenzijde
- L-E-ASO-ES
- L-ASS-ES
- LC

› De volgende modellen hebben geen draaifunctie:

- ASS-PSZ
- L-ASE
- L-EPT

// Rugleuningverstelling:

De rugleuningstoffering kan op twee manieren worden versteld: De rugleuning is met een frictiebeslag verstelbaar van een uitgangshoogte van 68 cm naar een

eindhoogte van 112 cm. De rugleuning kan bovendien traploos met ca. 30° in een relaxpositie worden versteld. De ligrug-variant is leverbaar tegen meerprijs. De rugleuning kan vanuit een rechtoppositie worden versteld tot in een ligpositie. Er kan binnen een model slechts een rugleuningverstellingsvariant worden gekozen.

// Zijdeelverstelling:

Het zijdeel is via een vergrendelbeslag om te klappen tot een horizontale stand. Per zijdeel neemt de breedtemaat daardoor met ongeveer 33 cm toe.

Passend



Rolf Benz 948

// Afmetingen:

Totale hoogte 63 cm,
Hoogte tafelblad 49 cm: Ø 44 cm

// Blad en Onderstel:

Massief hout transparant gelakt:
eiken, eiken zwart gebeitst of
Amerikaans notenhout



Rolf Benz 973

// Afmetingen:

Hoogte 45 cm: 40 cm (rond)

// Platte:

Staal glad, gepoedercoat mat:

- RAL 7011 ijzergrijs
- RAL 8019 grijsbruin
- RAL 9003 signaalwit
- RAL 1020 olijfgeel
- RAL 5020 oceaanblauw
- RAL 9017 verkeerszwart
- RAL 7022 umbragrijs
- RAL 7001 zilvergrijs
- RAL 5003 Saffierblauw
- RAL 3012 beigerood

// Lus:

Kernleder, donkerbruin

// Onderstel:

Massief hout transparant gelakt:
eiken, eiken zwart gebeitst of
Amerikaans notenhout